

# Aktion

Energie + Kosten sparen  
mit Wärmeschutz-Haustüren



Seit 50 Jahren  
für jedes Haus  
die richtige Tür!



**AluDesign  
Haustüren  
Profilsystem  
Athos**

Diese Aktion  
ist gültig bis  
31.12.2023

optional mit RC2-Sicherheit und  
Ausstattung für Ihr smart home



# Das sind überzeugende Argumente für Sparer, Umwelt und Energie ...



## Energiesparen mit Wärmeschutz!

Die Wärmeschutzwerte dieser Türen und Gläser sind wirklich bemerkenswert. Je kleiner der Wert, umso besser - achten Sie darauf beim Haustürkauf! Die Energie-Einsparverordnung (EnEV) verlangt, dass neu eingebaute Türen vorgeschriebene Wärmedämmwerte erreichen müssen.

**U<sub>D</sub>-Werte** zu vergleichen lohnt sich immer. Alle Aktionstüren bieten sehr guten Wärmeschutz, denn technisch hat sich im Laufe der Zeit viel verändert ...

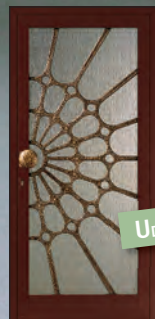

Haustür 1975

U<sub>D</sub>-Wert 3,0

Haustür 2023

U<sub>D</sub>-Wert 0,93/1,00 \*



Ganzglas-Seitenteile sind optional für jede Haustür gegen Mehrpreis lieferbar.





## Wertsteigerung für Ihre Immobilie!

Bester Wärmeschutz, Sicherheit und Langlebigkeit einer neuen Qualitätshaustür sind optimale Eigenschaften, die den Wert Ihres Hauses sofort steigern.



## Klimaschutz ist Umweltschutz!

Bei Renovierung oder Neubau investiert man zunächst, jedoch ergeben sich schnell auch positive Nebeneffekte: zum Beispiel das Energie- und Kosten sparen! Und wer Energie spart, schont die Umwelt!



## Mehr Sicherheit? Selbstverständlich!

Alle noblesse-Aktionshaustüren haben eine sehr hochwertige Grundausstattung. Sie können optional mit anderen Verriegelungen und innovativer Sicherheitstechnik ausgestattet werden. Selbstverständlich ist auch eine RC2-Ausstattung möglich. Lassen Sie sich bzgl. Fördermittel und Zuschüsse der KfW-Bank beraten.

> mehr Infos auf Seite 9



*Für Ihr Haus die beste Investitionszeit zur richtigen Zeit!*

**Nachhaltigkeit** Aluminium ist ein WERTvoller Werkstoff. Es ist leicht und dadurch einfacher zu verarbeiten und besser zu transportieren - somit auch energieschonend. Es ist extrem langlebig, einfach recycelbar, korrosionsbeständig ... und nachhaltig!



**Dierbach - 1 KK G08**  
RAL 9016, außen mit Nuten  
Griff 03 040 011/G 800  
Glas sandgestrahlt mit 4 klaren Streifen

U<sub>0</sub> 0,93/1,00 \*



**Dierbach - 1 KK G08**  
RAL 7016, außen mit Nuten  
Griff 03 040 011/G 800  
Glas sandgestrahlt mit 4 klaren Streifen



**Dierbach - 1 KK G08**  
RAL 7016, außen mit Nuten  
Sonderausstattung Holzoptik alpin  
Griff 03 040 011/G 800  
Glas sandgestrahlt mit 4 klaren Streifen

\* Erster U<sub>0</sub>-Wert gilt für beidseitig flügelüberdeckende Ausführung. Zweiter U<sub>0</sub>-Wert gilt für einseitig flügelüberdeckende Ausführung. Alle U<sub>0</sub>-Werte beziehen sich auf Normmaß nach DIN14351 Anhang E für eine Türgröße von 1230 x 2180 mm.

# Moderne Haustüren ... Neue Designoberflächen ... Klassische Formen ...

**Aktionshaustüren  
mit Wärmeschutz**

*sparen  
Energie+  
Kosten!*



U<sub>D</sub> 0,91/1,01 \*

**Herxheim - 1 KK G03**

RAL 9016, außen mit Nuten  
Griff 03 040 011/G 800  
Glas sandgestrahlt mit klarem Rand



U<sub>D</sub> 0,91/1,01 \*

**Hauenstein - 1 KK G03**

RAL 9007  
Griff 03 040 011/G 800  
Glas sandgestrahlt mit klarem Rand

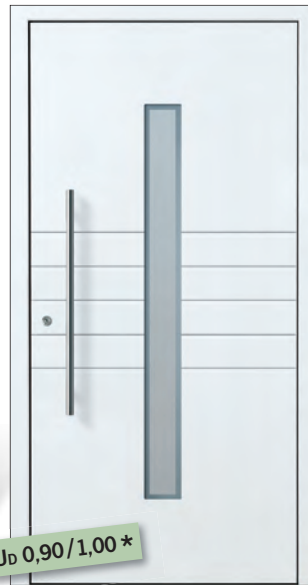

U<sub>D</sub> 0,90/1,00 \*

**Urbach - 1 KK G12**

RAL 9016, außen mit Nuten  
Griff 03 040 011/G 800  
Glas sandgestrahlt mit klarem Rand



U<sub>D</sub> 0,93/1,00 \*

**Dierbach - 1 KK G08**

RAL 7016, außen mit Nuten  
Griff 03 040 011/G 800  
Glas sandgestrahlt mit 4 klaren Streifen



U<sub>D</sub> 0,90/1,00 \*

**Gondorf - 1 KK G12**

RAL 9005, außen Edelstahl-optik-Intarsien  
Griff 03 040 011/G 800  
Glas sandgestrahlt mit klarem Rand



U<sub>D</sub> 0,91/1,00 \*

**Rohrbach - 1 KK G03**

RAL 9016  
Griff 03 040 011/G 800  
Glas sandgestrahlt mit klarem Rand



U<sub>D</sub> 0,91/1,00 \*

**Rohrbach - 1 KK G03**

RAL 7016, außen Holzoptik vintage  
Griff 03 040 011/G 800  
Glas sandgestrahlt mit klarem Rand



U<sub>D</sub> 0,91/1,00 \*

**Rohrbach - 1 KK G03**

RAL 9016, außen Rost-Art  
Griff 03 040 011/G 800  
Glas sandgestrahlt mit klarem Rand





**Großheim**  
DB 703, außen mit Nuten  
Griff 03 040 011/G 800



**Wachenheim - 1 KK G04**  
RAL 3005, außen mit Nuten  
Griff 03 040 011/G 800  
Glas sandgestrahlt mit 12 klaren Streifen

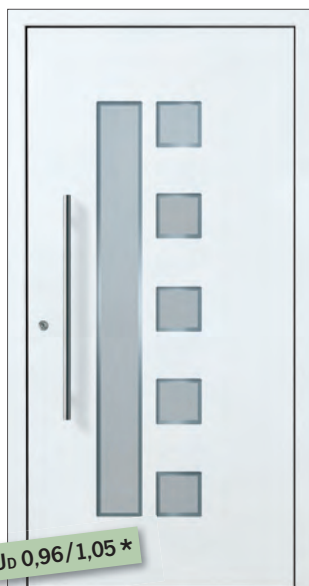

**Beuren - 1 KK G03**  
RAL 9016  
Griff 03 040 011/G 800  
Glas sandgestrahlt mit klarem Rand



**Kirrweiler - 1 KK G08**  
DB 703, außen mit Nuten  
Griff 03 040 011/G 800  
Glas sandgestrahlt mit 3 klaren Streifen



**Jockgrim - 1**  
RAL 9016  
außen Edelstahloptik-Intarsien  
Griff 03 040 011/G 800



**Frankweiler - 1 KK G10**  
RAL 7016, außen Holzoptik alpin  
Griff 03 040 011/G 800  
Glas sandgestrahlt mit klarem Rand



**Marzell - 3 PP G02**  
RAL 3005  
Griff 03 040 011/S 400  
Glas sandgestrahlt mit klarem Rand



**Otterstadt - 2 PP G04**  
RAL 9016  
Griff 03 040 011/S 400  
Glas sandgestrahlt mit klarem Rand

### Designoberflächen und Holzoptik

Alle möglichen Oberflächenveredelungen für diese Aktionshaustüren sehen Sie auf Seite 7.

### Klassiker Marzell und Otterstadt

Beide Modelle haben auf der Innen- und Außenseite Decor-Rahmen. Die Haustüren Marzell und Otterstadt sind nicht mit Holzoptik oder anderen Designoberflächenveredelungen lieferbar. (Abbildungen links)

### \* U<sub>D</sub>-Werte / Wärmeschutz

Der erste U<sub>D</sub>-Wert gilt für beidseitig flügelüberdeckende Ausführung / der zweite U<sub>D</sub>-Wert gilt für einseitig flügelüberdeckende Ausführung. Alle U<sub>D</sub>-Werte beziehen sich auf Normmaß nach DIN14351 Anhang E für eine Türgröße von 1230 x 2180 mm.

## Aktionshaustüren mit Wärmeschutz

sparen  
Energie +  
Kosten!



Genau jetzt  
die beste  
Investition!

## Trendfarben

**Grundausrüstung:** Innen- und Außen-  
seite einfarbig in Standardfarbe RAL 9016  
oder in einer von sieben Trendfarben,  
jeweils mit Feinstrukturoberfläche (FS).

**Optionale Ausstattung:** Sie können eine  
zweifarbige Ausführung gegen Mehrpreis  
bestellen: Außen in einer Trendfarbe nach  
Wahl und innen in RAL 9016, jeweils mit  
Feinstrukturoberfläche (FS).

## Designoberflächen >>>

**Optionale Ausstattung:** Durch besondere Oberflächenveredelung der Aluminiumplatten wirkt die Holzoptik täuschend echt. Richtiges Holz dagegen würde seine Farbe durch Witterungseinflüsse verändern. Türrahmen und Türflügel sind immer ohne Designoberflächen. Die Designs Rost-Art, Beton-Art und Steinoptik haben die selben hervorragenden Eigenschaften: Sie sind extrem wetterfest, kratzfest, UV-beständig und durch die planen Oberflächen auch sehr pflegeleicht. Der Strukturverlauf ist bei jeder Haustür individuell.

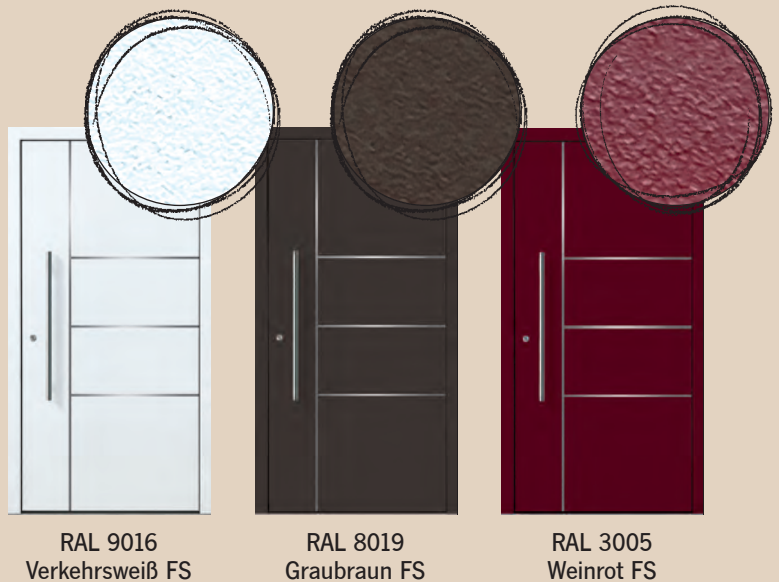





Holzoptik alpin



Holzoptik vintage



Holzoptik rustikal



Holzoptik cottage



Rost-Art

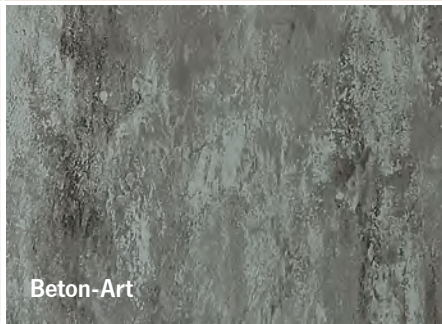

Beton-Art



Steinoptik anthrazit

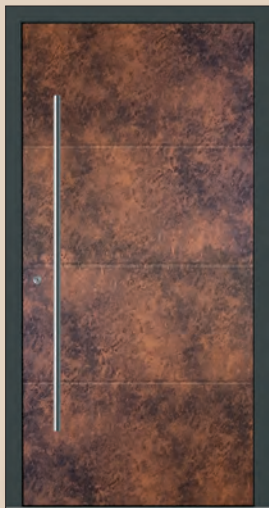

Rost-Art



Beton-Art



Steinoptik anthrazit

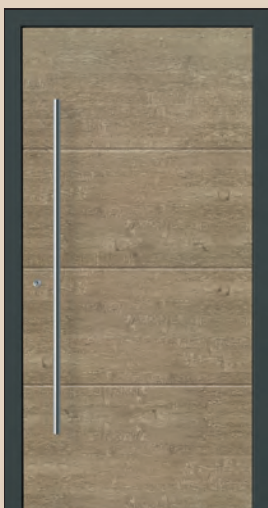

Holzoptik cottage



Holzoptik alpin



Holzoptik rustikal



Holzoptik vintage

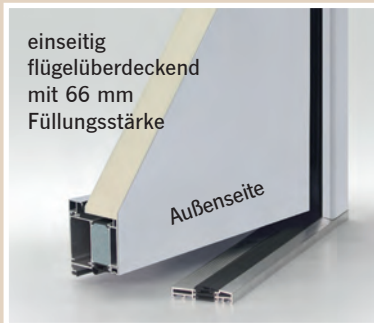

## inklusive mechanische 3fach-Verriegelung:



## Sie können zwischen zwei Profilsystemen wählen:

### ATHOS SL (Softline)

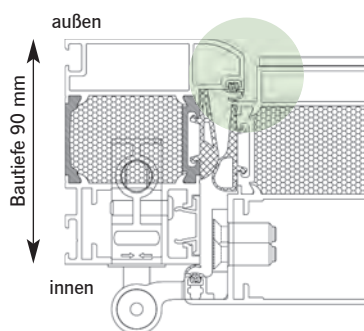

### ATHOS FB (flächenbündig)

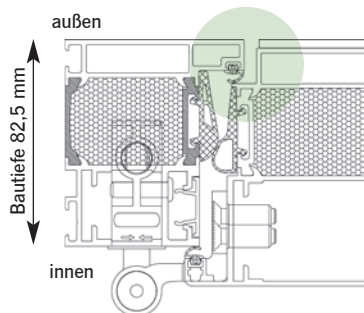

## Eine solide Ausstattung ist die beste Basis:

- > Ausführung einseitig flügelüberdeckend
- > Profilsystem wählbar: SL (Softline) oder FB (flächenbündig)
- > 3 Rollenbänder (dreiteilig) in Edelstahloptik eloxiert, 3-dimensional einstellbar, Bänderstellung verdeckt liegend (ohne Aushängen des Türflügels möglich)
- > Größe bis 1150 x 2250 mm, Übergröße auf Anfrage

## WÄRMESCHUTZ

- > Wärmeschutzglas mit U<sub>G</sub>-Wert 0,5
- > 3fach-Verglasung: außen und innen jeweils Verbundsicherheitsglas und im Scheibenzwischenraum Motivglas (alternativ Standard-Ornamentglas)
- > Dämmzone mit zusätzlicher Isolierung
- > wärmegeämmte Flachbodenschwelle
- > 3 Dichtungsebenen inkl. 4 Dichtungen

## SICHERHEIT

- > mechanische 3fach-Verriegelung
- > 2 Bolzensicherungen auf der Bandseite
- > Profilylinder mit Not- und Gefahrenfunktion, inklusive Aufbohrschutz
- > 5 Schlüssel

## DESIGN

- > Rundrosette aus Edelstahl
- > Griff außen: hochwertige Griffstange aus Edelstahl
- > Griff innen: hochwertiger Innendrücker aus Edelstahl
- > Farbe: RAL 9016 Verkehrsweiß oder einfarbig in Trendfarbe (jeweils mit Feinstrukturoberfläche)
- > klassische Modelle haben außen und innen Decor-Rahmen
- > Falzabdeckleiste zur unsichtbaren Dübelverschraubung

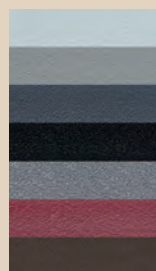

**Rollenbänder**  
Edlestahloptik eloxiert

**Trendfarbe**  
nach Wahl > Infos Seite 6

**hochwertige Griffstange**  
aus Edelstahl in den Längen 400, 600 oder 800 mm

gerade Stützen: 03 040 011 / G ...  
schräge Stützen: 03 040 011 / S ...



**Schließzylinder**  
Der vernickelte Profilylinder mit Not- und Gefahrenfunktion wird von einer Edelstahl-Ringrosette umschlossen.

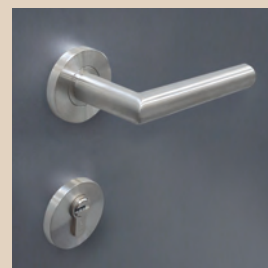

**Innendrücker**  
Hochwertiger Innendrücker mit Rückholmechanismus und rundem Griffprofil.  
Innendrücker Edelstahl  
03 338 010



**Bolzensicherungen**  
Zwei Sicherungsbolzen auf der Bandseite als solide Aushebelsicherung für erhöhten Einbruchschutz.



# optional

## Viele weitere Ausstattungen!



**Wer mehr Auswahl für Sicherheit und individuelles Design möchte, kann weitere Ausstattungen gegen Mehrpreis erhalten:**

- > Ausführung beidseitig flügelüberdeckend
- > elektrischer Türöffner mit Tageseinstellung
- > 3fach-Verriegelung automatisch
- > 3fach-Verriegelung automatisch mit Comfort-Motor
- > 3fach-Verriegelung vollmotorisch (Typ M-TS)
- > 5fach-Verriegelung mechanisch
- > Sicherheitstrafo
- > passende Oberlichter und Ganzglas-Seitenteile auf Anfrage

### optional automatische 3fach-Verriegelung

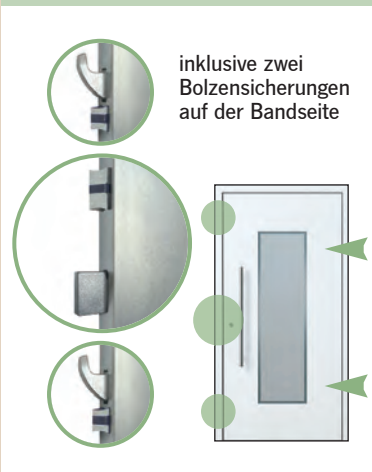

**hochwertige Edelstahl-Griffstange**  
wahlweise in den Längen 1000, 1200, 1400, 1600 oder 1800 mm  
Griff-Paket A

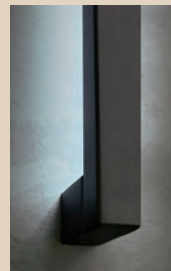
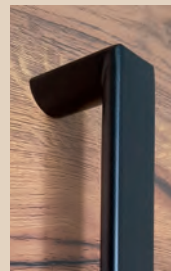

**viele weitere Griffe und ergänzendes Zubehör**  
Griffe auch mit LED, mit Fingerprints Scanner oder mit Kamera.  
> mehr Infos Seite 10/11 und im Hauptkatalog

### Ausführung Grundausstattung: einseitig flügelüberdeckend



### Ausführung optional: beidseitig flügelüberdeckend



Als Ausführung bezeichnet man die Bauweise der Türfüllung. Sie bestimmt die Optik und den Grad der Wärmedämmung.



**RC 2**  
Ausstattung RC2-Sicherheit

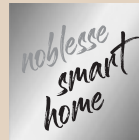

**innovative Technik für Sicherheit und smart home**  
RC2-Sicherheitspaket  
> mehr Infos Seite 10

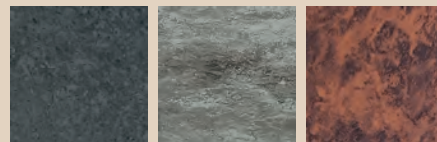

**Holzoptik, Steinoptik, Designoberflächen**  
> mehr Infos Seite 7

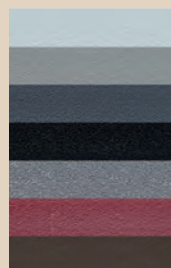

**2-farbige Ausführung**  
Außenseite mit einer Trendfarbe, Innenseite RAL 9016 Verkehrsweiß, jeweils mit Feinstrukturoberfläche.

**Farb-Paket 3**  
> mehr Infos Seite 6



## Sicherheitsausstattung

Haustüren können optional mit RC2-Sicherheitspaket ausgestattet werden. Geprüft vom zertifizierten Prüfinstitut für Fenstertechnik Rosenheim (ift).



RC2



# OPTIONALE SICHERHEIT: KOMFORTABEL UND SMART



### Griff mit Kamera

In diesem hochwertigen Edelstahl-Griff ist eine Kamera integriert. Ihre Aufnahmen werden auf einen Mini-LCD-Farbmonitor übertragen. Der Monitor mit Edelstahlblende wird auf der Türinnenseite montiert.

Griff 03 677 001/G1400



### ekey keypad integra

Codetastatur mit Glas-Touchpad als Zutrittskontrollsystem. Hinterleuchtet und leicht zu bedienen. Bis zu 99 verschiedene 4- bis 8-stellige Zahlenfolgen können zur Programmierung verwendet werden.

Komfort-Paket 4

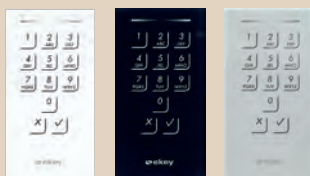

wählbar in weiß/anthrazit/edelstahlgrau



### ekey dLine im Griff

Das ist auch eine elegante Lösung: Einige Griffe haben den Fingerprint-scanner flächenbündig integriert.

Komfort-Paket 3

### ekey dLine im Türblatt

Europas Nr.1 der Fingerprint-Zutrittslösungen: ekey bietet Fingerprints Scanner für höchsten Komfort an der „smarten“ Haustür. Zugangsfunktionen können sehr bequem per App gesteuert werden. Neben dem schlüssellosen Zugang über einen Flächensensor ermöglicht das ekey-System weitere innovative Funktionen: personalisierte Zeitfenster, Sprachassistent, Fernöffnung und Push-Nachrichten. Für diese Funktionen muss der Fingerprint-scanner und das mobile Endgerät (mit APP) mit der Cloud / WLAN verbunden sein.

Komfort-Paket 1 Edelstahl oder Schwarz

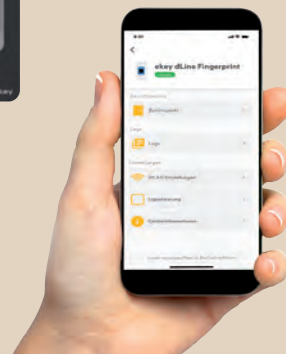



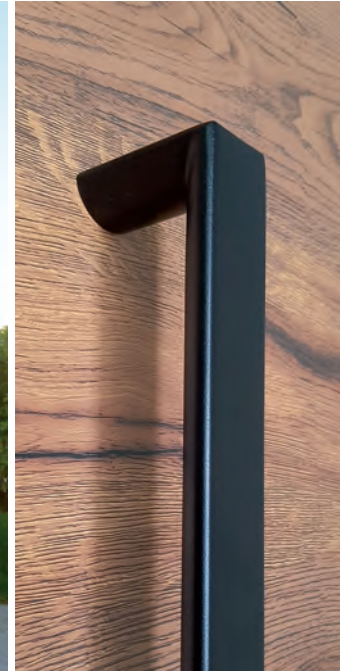

## Seitenteile

Optional sind Ganzglas-Seitenteile für jede Haustür gegen Mehrpreis lieferbar.

# OPTIONAL SCHWARZ: ACCESSOIRES IM DESIGNTREND

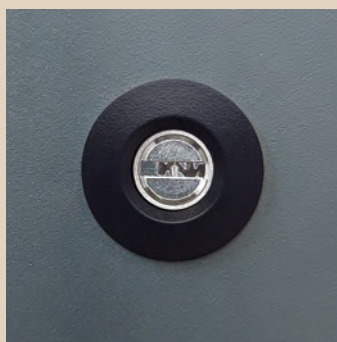

schwarze Rosette Türaußenseite

## Sie lieben schwarze Details?

Dann wird Ihnen diese Auswahl sicher gefallen: Sie können die Aktionstüren auch mit schwarzer Sonderausstattung bestellen: Türaußenseite mit schwarzem Griff und schwarzer Rosette um den Schließzylinder / Türinnenseite mit schwarzem Innendrücker und Bändern.



schwarze Bänder Türinnenseite



Innendrücker  
03 350 9005  
Griffprofil oval

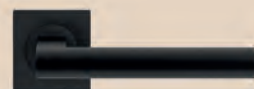

Innendrücker  
03 351 9005  
Griffprofil oval



Innendrücker  
03 352 9005  
Griffprofil eckig



Beuren



Dierbach

## Aktionshaustüren mit Wärmeschutz

sparen  
Energie  
+ Kosten!



Frankweiler



Gondorf



Großheim



Hauenstein



Herxheim



Jockgrim



Kirweiler



Rohrbach



Urbach



Wachenheim



Marxzell



Otterstadt

Professionelle Beratung, Verkauf und Montage im Fachhandel:

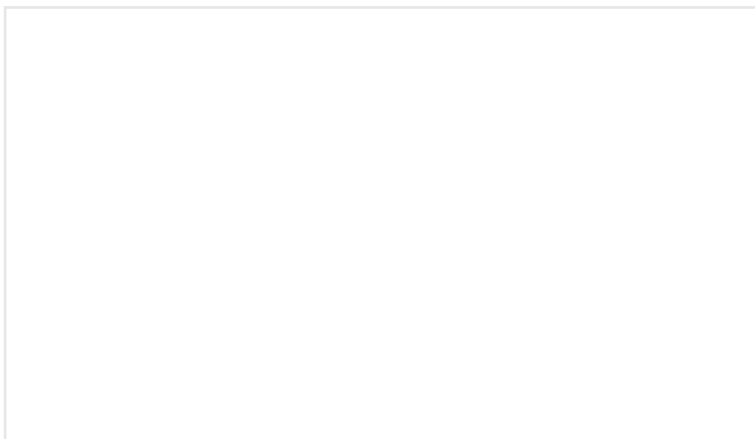

## Kennen Sie unsere Aktion „gut & schnell“?



Eine Aktion mit besonders kurzen Lieferzeiten! Die Haustüren sind mit unterschiedlichen Profilsystemen und vielen optionalen Ausstattungsmöglichkeiten lieferbar.

## Möchten Sie doch lieber etwas Außergewöhnliches?



Dann schauen Sie mal in den noblesse-Katalog **Haustüren im Architektur-Trend** und staunen Sie über neue Materialien und Designs. Im Fachhandel oder bei [www.noblesse.de](http://www.noblesse.de)

## Kompetente Beratung und mehr Infos im Fachhandel!

Mehr Infos und original noblesse-Haustüren finden Sie in den Fachbetrieb-Ausstellungen. Lassen Sie sich inspirieren! Dort kann Ihre persönliche Wunschtür am Bildschirm oder Tablet konfiguriert werden.



Und Sie können sich dort das gesamte noblesse-Sortiment und andere Aktionen anschauen!

**Haustür-Abbildungen** In diesem Prospekt sind Haustüren im Maß 1100 x 2100 mm dargestellt. Bei Maßänderungen kann sich auch der optische Eindruck von Motiven und Design ändern, da Glasfelder NICHT individuell angepasst werden.

**Originalfarben und Gläser** Drucktechnisch bedingte Farbabweichungen sind nicht zu vermeiden und die Darstellung diverser Materialoberflächen ist nicht verbindlich. Gläser sind hinterleuchtet abgebildet. Je nach Licht- und Schattensituation kann sich die Darstellung ändern. Grundsätzlich wirken Farben und Materialien in wechselnden Lichtverhältnissen unterschiedlich. Im Fachhandel können Ihnen gerne Materialmuster und Farben anhand eines RAL-Farbfächers gezeigt werden und man wird Sie kompetent beraten.

Viele **noblesse-Modelle** sind rechtlich geschützt.

**Irrtümer und Änderungen vorbehalten.**

**Die Gültigkeitsdauer entspricht der Aktionsdauer.**

Wir feiern 50 Jahre noblesse-Haustüren!



Für jedes Haus die richtige Tür!

Stilvoll.  
Hochwertig.  
Sicher.

